

# Fusion Professional 2.0

*Cellular signal booster kit for the home, office or cottage*  
*Kit d'amplification du signal cellulaire pour domicile, bureau ou maison de campagne*

## User Guide / Guide de L'utilisateur



English

Français

Questions?



[support@surecall.com](mailto:support@surecall.com) |



1-888-365-6283

Congratulations – you have purchased the most advanced spectrum rich consumer booster available in Canada. It is the most future-friendly consumer booster and by amplifying double the spectrum, it provides faster mobile data, more reliable signal and consistent connectivity for multiple devices on all Canadian carriers, including Telus, Bell and Rogers.

If you have any questions during setup, please reach out to our US-based experienced support technicians:

Call: 1-888-365-6283 Email: [support@surecall.com](mailto:support@surecall.com) | Visit: [ca.surecall.com/support/](https://ca.surecall.com/support/)



Watch installation, optimization and troubleshooting techniques on our SureCall YouTube channel



@SureCall



Stay up to date with all things SureCall

# TABLE OF CONTENTS

OVERVIEW .....	3
Why indoor signal can be weak .....	3
How it works .....	3
Package contents.....	4
Optional accessories .....	5
BEFORE INSTALLATION .....	6
Important. Before you begin.....	6
Taking signal measurements with your phone.....	7
Finding your closest cell tower.....	10
Soft install.....	12
Tools needed .....	12
Grounding the outside antenna .....	12
Power requirements.....	12
Cable guidelines .....	12
INSTALLATION .....	13
Installation overview .....	13
Step 1: Find area outside with strongest signal.....	13
Step 2: Install the outside antenna .....	14
Step 3: Mount the inside antenna and amplifier .....	15
Step 4: Connect to power .....	17
BOOSTER TESTING AND OPTIMIZATION.....	17
Antenna optimization.....	17
Antenna testing.....	18
LED Indicators .....	19
TROUBLESHOOTING.....	20
SPECIFICATIONS.....	21
Kitting.....	22
CONSUMER GUIDELINES.....	23
WARRANTY .....	24
Three-year product warranty .....	24

## OVERVIEW

### Why indoor signal can be weak

There are several obstacles that can contribute to the poor reception you receive in your home:

- Distance to your carrier's cell phone tower
- Obstructions caused by terrain and foliage
- Building materials like low-E glass, metal and concrete

### How it works

1. The high-gain outside antenna captures even the weakest cell signal, from the cell tower where it is aimed.
2. The antenna sends the signal to the booster through coax cable.
3. The booster amplifies the cell signal and rebroadcasts the signal indoors via the inside antenna to all mobile devices within range.
4. The system also works in reverse amplifying outgoing signal back to the tower.

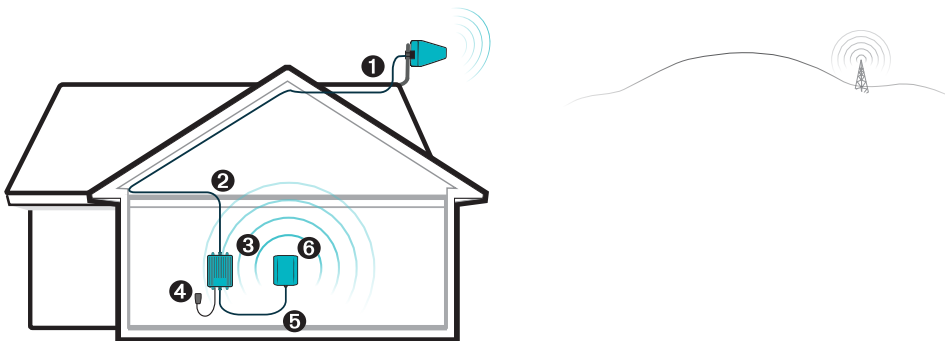

*How the SureCall Fusion Professional 2.0 Booster Works*

## Package contents

Unpack all package contents. For missing or damaged items, contact your reseller.

Turn over the signal booster and record the model and serial number for reference:

Serial #: \_\_\_\_\_

Purchase Date: \_\_\_\_\_

Keep the carton and packing material to store the product in case you need to return.



*Outside Yagi  
Antenna:  
(SC-530W)*



*Outside Cable  
(50 ft; SC-400)*

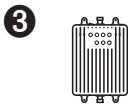

*Booster*



*Power Supply  
(SC-AC-12V3.8A-B)*



*Inside Cable (20  
ft; SC-240)*

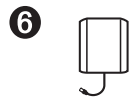

*Inside Panel  
Antenna:  
(SC-548W)*



**WARNING:** Any product modifications that use unauthorized antennas, cables, and/or coupling devices are prohibited by the FCC. Contact FCC for details: 1-888-CALL-FCC. Changes or modifications not expressly approved by SureCall could void the user's authority to operate the equipment.



**WARNING:** Do not collocate antennas or operate the outdoor antenna with any other antenna or signal booster.

## Optional accessories

Looking to upgrade your SureCall booster? Boost your signal even further with these bestselling accessories:

---



SC-LP

Lightning arrester prevents damage from electrical surges

---



SC-MOUNT-JBAR

Adjustable 20-inch mounting pole for outdoor antenna

---



SC-001-100

100 ft of LMR-400 cable\*

---

*\* Note: Longer cable is helpful only if it allows the outside antenna to be placed where a stronger signal is measured.*

## BEFORE INSTALLATION

### IMPORTANT. BEFORE YOU BEGIN.

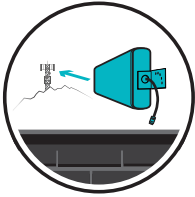

#### IDENTIFY THE AREA OF STRONGEST OUTSIDE SIGNAL.

Since booster performance is largely determined by the signal strength received by your outside antenna, it is important to identify the location of best signal for placement of your antenna.

The best location is generally found on the side of your home that faces your nearest cell tower and as high as possible -- where the antenna can 'see' your cell tower. Better signal received by your outside antenna means better booster performance inside. Conversely, the weaker your outside signal, the more limited your coverage will be indoors.

If you're unsure of the direction of your carrier's closest cell tower, see page 10 on Finding your closest cell tower for suggestions.



#### DO NOT RELY ON CELL PHONE BARS AS AN ACCURATE MEASURING TOOL

Cell phone bars are an approximation of your signal that varies by phone and carrier. Placing your phone in test mode or downloading an app that shows your signal in decibels (dB) is more accurate. For help using this feature on your device, see "Taking signal measurements with your phone" on page 7.

During planning, installation and testing, take multiple readings several minutes apart. Also, verify that you can place and hold a call.

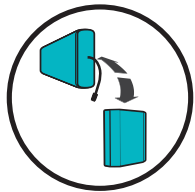

#### BETTER ANTENNA SEPARATION MEANS BETTER PERFORMANCE

Maintain a distance of at least 25 vertical feet or up to 50 feet of horizontal distance, especially if sufficient vertical separation cannot be achieved. Also, make certain the antennas are aimed away from one another.

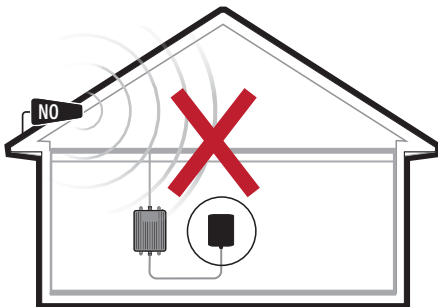

Antenna Placement

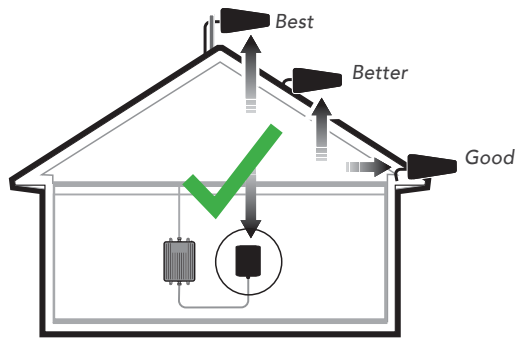

Antenna Aiming

## Taking signal measurements with your phone

Cell phone bars are an approximation of your signal that varies by phone and carrier. Viewing measurements in decibel[1] milliwatts provides a more accurate reading. In most cases the units are reported in RSRP (LTE & 5G signals) and will generally fall between -80 dBm (strong) and -130 dBm (very weak). If you are connected over 3G or HSPA the decibels units are reported in RSSI and the units will generally fall between -50 dBm (strong) and -100 dBm (very weak).

**PLEASE NOTE,** To achieve optimal performance for your booster, it is vital to take care choosing antenna placement and antenna alignment. The coverage area that the booster provides is directly related to the strength of incoming signal received by the outdoor antenna. Mounting the outside antenna where the signal is the strongest provides the best results. If signal is extremely weak where the outside antenna is installed, indoor coverage will be limited.

See the instructions to measure decibels on your phone.



Measuring signal will be helpful to (1) identify the location outside with the strongest signal for placement of your outside antenna and (2) to measure indoor signal strength during installation and testing of your system.

During installation and testing, always take multiple readings several minutes apart. Also, take note of the band number related to each reading for accurate comparisons.

**NOTE**, signal measurements are displayed alongside their measurement scale. RSRP is one scale commonly used, as is RSSI. For more information, see "Signal measurement scales" on page 9.

**FOR IPHONE** dBm signal measurements, use the methods below.

1. First turn off your Wi-Fi
2. Dial \*3001#12345#\* then press the call button.
3. The field test screen will appear. Once open, the menu navigation varies depending on the iOS version.
4. Navigate to "Cell Info" in the menu
5. The measurement that reads "RSRP" is your cellular signal strength in decibel-milliwatts.
6. Note Band number

If you're using an earlier version of iOS or looking for more detailed information, we have more instructions available here: [ca.surecall.com/support](http://ca.surecall.com/support)

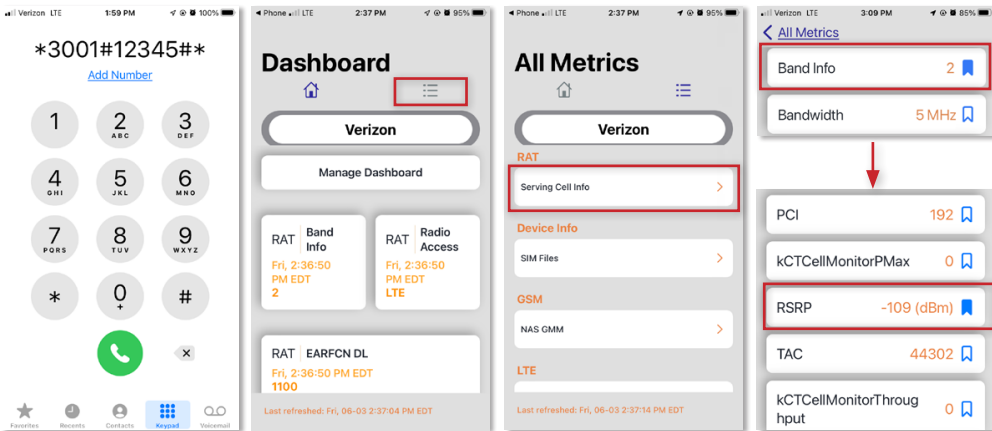

*iPhone test mode*

English

**FOR ANDROID** devices: Download the app “LTE Discovery” in the Google Play store.

1. Note band number
2. LTE/5G (measurement in RSSI or RSRP)



Android app “LTE Discovery”

### Signal measurement scales

The relationship between RSRP and RSSI is approximate and depends on the channel bandwidth, noise floor and channel loading. The chart below displays the approximate equivalent of all four measurements:

	Signal Power (dBm)		Signal Quality (dB)	
	RSRP Phone in LTE	RSSI Phone in HSPA	RSRQ Phone in LTE	SINR Phone in HSPA
Very Edge	-125	-102	-25	3
Average	-110	-85	-20	10
Good	-95	-70	-12	15
Best	-80	-55	-8	20

## Finding your closest cell tower

Since performance is largely determined by the signal received by the outdoor antenna, it is important to know the direction in which you will aim your directional outside antenna before installation.

The best location for your outdoor antenna is generally found on the side facing your nearest cell tower and as high as possible -- where the antenna can 'see' your cell tower.

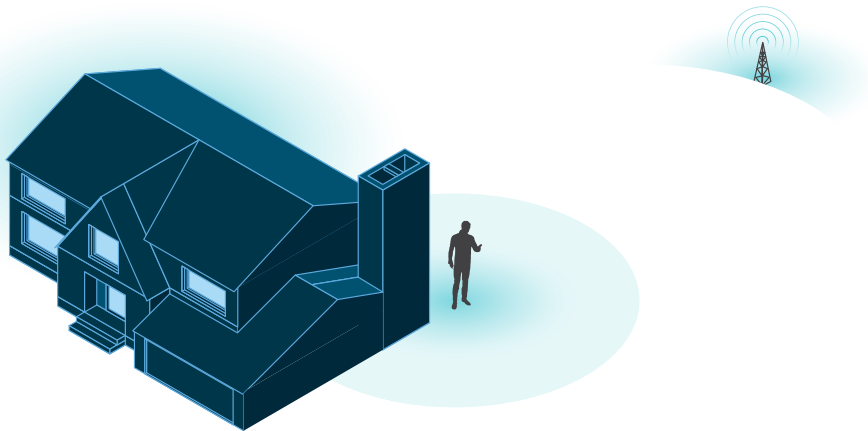

*Finding your strongest outside signal*

If you're not sure of the location of your nearest cell tower, there are resources available. You may utilize crowd-sourced cell tower resources such as sites like [www.cellmapper.net](http://www.cellmapper.net)

See below for brief instructions on utilizing [cellmapper.net](http://cellmapper.net)

**WARNING:** Do not collocate antennas or operate the outdoor antenna with any other antenna or signal booster.

Visit website [www.cellmapper.net](http://www.cellmapper.net)

1. Find your location on the map
2. Select your provider

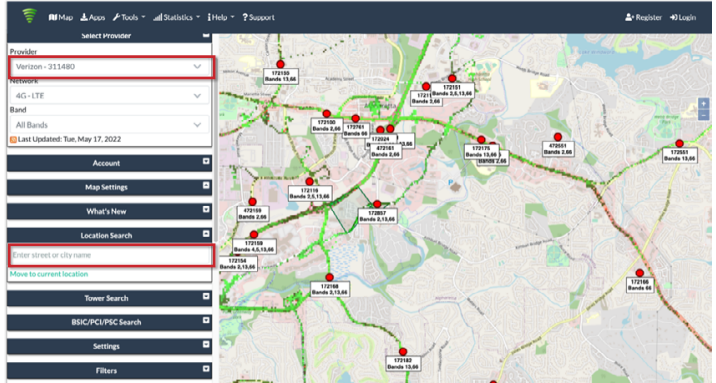

3. Find your cell tower by clicking on the red or green dots on the map closest to your home.

Once selected, detailed information of each base station is shown to the left, including the communication standards and frequency band and block.

The shaded area represents the coverage area for that base station.

4. Locate the closest base station with signal coverage facing the direction of your home and note the direction in relation to your home.

Note: While your home may or may not be located inside a shaded coverage zone indicated on the map.

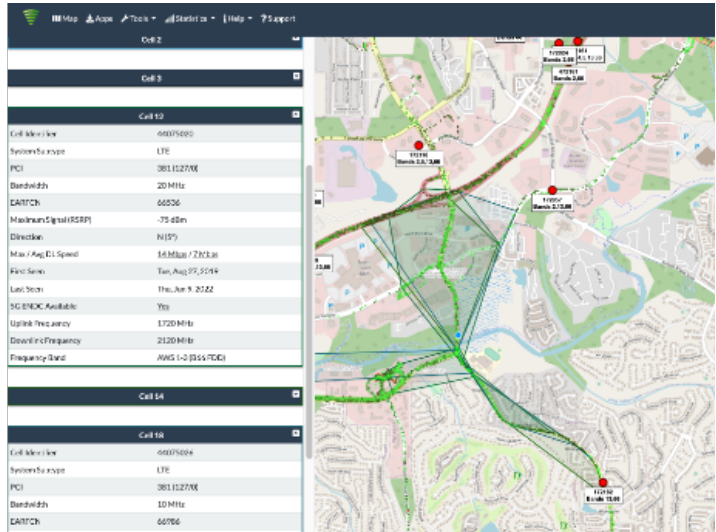

## Soft install

Prior to securing the location of any booster components, a "soft install" is recommended as adjustments may be needed to optimize performance.

Refrain from securing your cable, drilling any holes, etc. until you complete and test the installation of the system.

## Tools needed

- Ladder
- Drill
- ~2.5" diameter pole for mounting outside antenna (if needed, SC-MOUNT-JBAR can be purchased separately)
- Recommended: Surge protected power strip and cable clips

## Grounding the outside antenna

SureCall recommends all outside antennas be properly grounded. See "Optional accessories" on page 5.

## Power requirements

This booster uses 12v input voltage (power supply part: SC-AC-12V3.8A-B). DO NOT use the booster with a higher or lower voltage power supply. This can damage the booster, cause personal injury, and void your warranty.

Use of a power strip with surge protection is strongly recommended.

## Cable guidelines

The provided cable is 50 ft of SC-400 (part SC-001-50). Longer cable (part SC-001-100) is available if needed. Remember, a longer cable is helpful only if it allows you to place the outside antenna in a location where you measure stronger signal.

### *Routing cable*

SureCall recommends that cable connected to the outside antenna run straight down and away from the outside antenna, not wrapped or draped near it. When securing the cable, be sure to remove any kinks or loops.

Route cable along and through a wall that leads closest to the location of the booster.

SureCall recommends that cable entering the home from an exterior wall use appropriately rated sealant/caulking at the point of entry.

Following completion of install, weatherproof the exterior coax connections with sealing tape.

## INSTALLATION

Before installation, review all the information in this manual.

Prior to securing the location of any booster parts, a "soft install" is recommended as adjustments may be needed to optimize performance.

### Installation overview

Step 1. Find the outside area with the strongest signal.

Step 2. Install the outside antenna **1** **2** in the area identified in step 1.

Step 3. Install the Inside antenna **6** **5** and booster **3**.

Step 4. Connect power **4** and turn on.

Check System and Optimize Installation, if needed

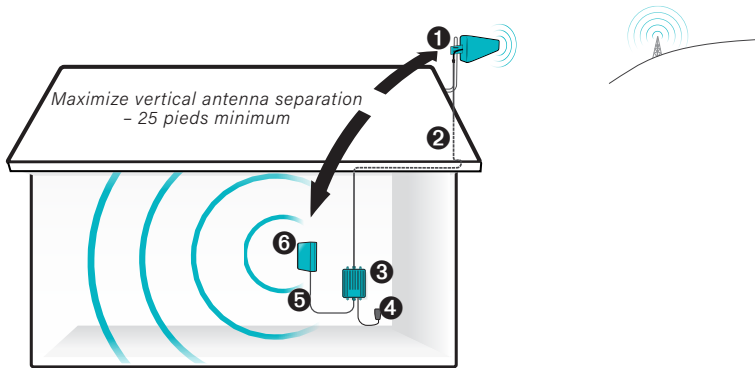

*Installation overview*

### Step 1: Find area outside with strongest signal

Identify the outside location with the strongest signal for placement of your outdoor antenna. Maximum performance is achieved when the antenna is aimed toward the strongest signal source. If you know the direction of your provider's tower, point the antenna in that direction. If you are unsure of the location, see "Finding your closest cell tower" on page 10

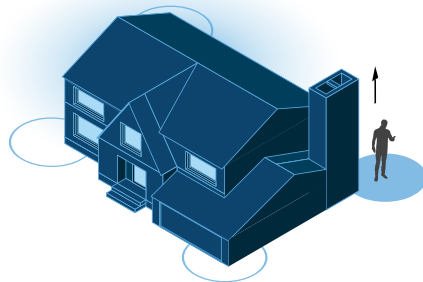

*Finding your strongest outside signal*

## Step 2: Install the outside antenna

Identify Once you have identified the area of strongest signal, choose where you will mount your outside antenna while considering the following antenna placement guidelines.

- Mount at the highest possible location above the roofline – The mounting area must have at least a 3 ft radius clear of obstructions, other radiating elements and metal objects such as pipes or metal siding.
- Maximize antenna separation. Plan at least 25 vertical feet (or at least 50 horizontal feet) of separation between the outside and inside antennas.
- Note that the outside antenna can be mounted to an exterior surface or a 1-2" diameter pole. A mounting pole is available separately (SC-MOUNT-JBAR). PVC piping from your local hardware can also be used.
- Avoid placement near windows, where possible, as it increases the potential for oscillation.
- Ensure the outside antenna is oriented to face away from the inside antenna.
- Mount the outside antenna at the corner or side of the roof which faces your cell tower.
- Avoid placing / aiming the antenna towards materials (such as windows) where the signal may be reflected towards your home.

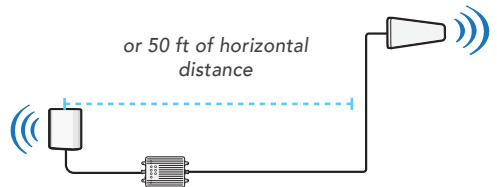
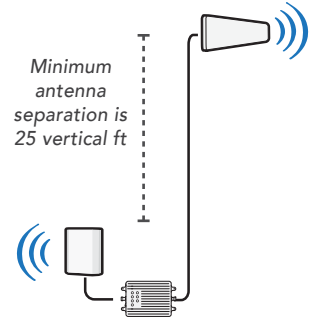

Maximize antenna separation

### Yagi antenna installation

Once you have identified your install location, assemble the u-bolt, bracket, nuts and washers onto a pole (available separately) as shown in the illustration.

Orient the antenna with the drip hole at the bottom.

Do not fix mounting hardware until the optimum antenna angle is found. Loosely secure the antenna in a manner that allows for rotation during final system testing.

Once the outside antenna is secured to a pipe or pole, connect one end of the provided 50 ft. coax cable to the antenna and route the other end inside near the location of the amplifier.



Yagi mounted on pole

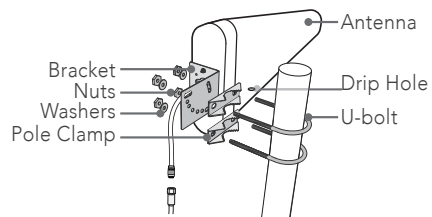

Yagi antenna assembly

### Step 3: Mount the inside antenna and amplifier



Inside antenna and mounting hardware



Inside cable; SC-240, 20 ft.



Fusion Professional 2.0 amplifier

Choose a location for inside antenna while considering the following guidelines:

- Antenna location should be mounted facing the area signal is needed – SureCall's inside panel antenna broadcasts in a 120° beamwidth.
- Aim the inside antenna away from the outdoor antenna
- Coverage is limited by Interior building materials between the antenna and your mobile device. The antenna may be concealed behind a wall provided there are no materials that could obstruct signals.
- Maximize isolation between the outside antenna and inside antenna (minimum 25 ft. vertical separation or 50 ft of horizontal separation).

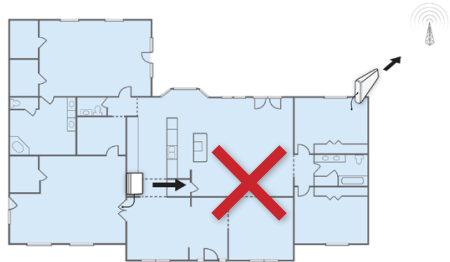

DO NOT face inside antenna towards the outside antenna

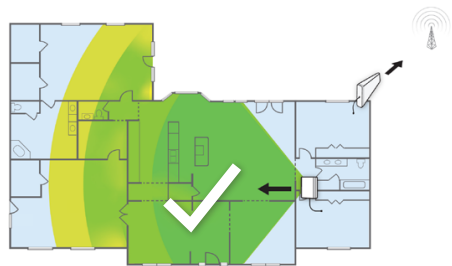

Face inside antenna away from outside antenna



## Panel installation

Besides the antenna itself, parts include mounting equipment for a flat horizontal surface. Install the panel antenna as shown in the illustration.

1. Using the plate, mark the position of desired screw placement.
2. Screw the mounting plate into place with the slide panel protruding towards you.
3. Slide antenna onto mounting plate.

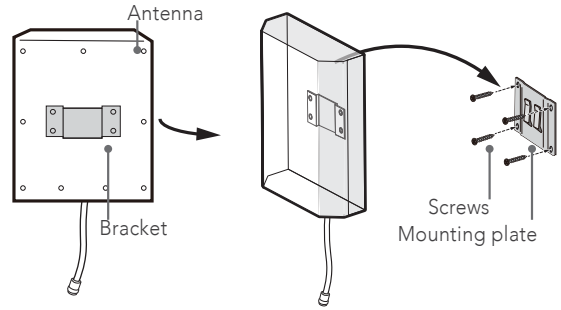

*Panel-antenna installation*

## Amplifier

Place the amplifier near a working AC outlet and within range of the provided 20 ft cable. The amplifier may be placed on a flat surface or mounted to a wall using

**NOTE:** Do not power on until the system is fully connected.

## Cable

Connect the amplifier to the panel antenna using the 20 ft. of cable. Connect the antenna to the port marked "INSIDE". Next, locate and connect the open end of the 50 ft cable from the outside antenna to the amplifier port marked "OUTSIDE".

See page "Cable guidelines" on page 12 for more information.

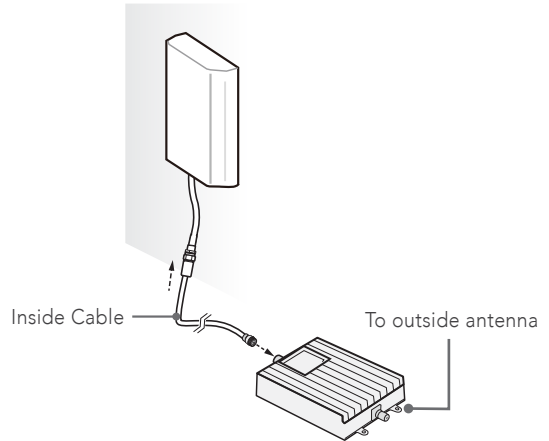

*Connecting inside panel antenna to Fusion Professional 2.0 amplifier*

## Step 4: Connect to power

Connect the AC power supply to the booster and plug into a 110V AC power outlet. Once the booster has been completely assembled, turn the booster's power switch on.

Note: If the Power LED does not turn ON or the Alert LEDs continue to flash, see the Troubleshooting section.

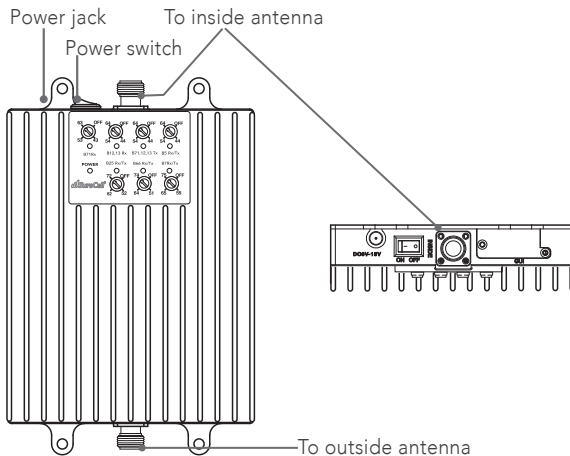

*Fusion Professional 2.0 amplifier*

**WARNING:** This booster should not be used near open fire or flame. Storage and transportation: Store and place in non-extreme room-temperature and dry environment.

## BOOSTER TESTING AND OPTIMIZATION

When your system is in place and fully connected, test system performance in locations you have previously experienced poor signal. Verify that you have a reliable connection by taking multiple readings several minutes apart. For instructions on taking measurements with your cell phone, see page 7. Also, verify that you can place and hold a call.

If the signal strength has improved, your booster is working.

Remember, that coverage varies based on outdoor signal level, house construction, and antenna placement. Coverage in adjoining rooms will be reduced by walls and building materials.

**The gain dials on the booster should always be at maximum level unless a control light is FLASHING RED-YELLOW.** They should ONLY be reduced if other recommended actions do not resolve the issue. In any of these cases, the first action should be to increase the antenna isolation between the inside and outside antenna as much as possible

### Antenna optimization

The Fusion Professional 2.0 automatically reduces gain (coverage performance) because of insufficient RF separation between the inside and outside antennas. Consider the options listed in this section to resolve issues with inadequate antenna isolation.

Note, in smaller wood constructed homes some reduction in gain (slow YELLOW flash) is considered 'normal' operation.

- Verify that a minimum distance of 25 vertical feet has been achieved. 50 ft or more horizontal separation may be needed, however, especially where vertical separation is not possible.

- Check for sources of interference such as cellular modems or hotspots.
- Verify neither antenna is placed near a window.
- Ensure that the antennas are aimed away from one another.
- Mount the outside antenna at the corner or side of the roof which faces your cell tower.
- Avoid placing / aiming the antenna towards materials (such as windows) where the signal may be reflected towards your home or office.

Keep in mind, identifying the setup that yields the best possible results for your environment will come from testing -- balancing the elimination of interference and while also receiving the best possible signal.

## Antenna testing

As a final step, identify the precise antenna angle which provides the maximum possible performance. For this step, it's best to have another person inside to report results. Record your results below.

Rotate the outside antenna around the mast beginning with wide angle measurements then in progressively smaller increments until the peak angle is found. After each turn, power cycle the booster then note the signal reading from the inside antenna's projected area.

Once you've identified the optimum angle, secure the outside antenna in place.

LOCATION	BEFORE	Band #	AFTER, Test 1	Band #	Test 2	Band #	Test 3	Band #

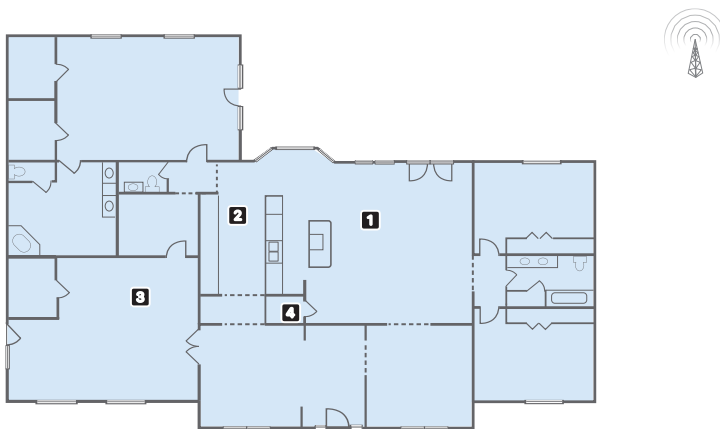

Example testing plan

## LED Indicators

Note the following information:

- Only the presence of red or RED / YELLOW LEDs indicate the presence of an unresolved issue.
- Your booster dials should always be at maximum level and only reduced if all other recommended actions have not resolved the issue.
- Most issues can be resolved by addressing antenna separation/isolation. See "Antenna optimization" on page 17 for suggestions regarding antenna isolation.

Condition	Indication/Status	Indication/Resolution
Initializing on Power-up		All control lights flash RED & YELLOW for 5 seconds then off for 5 minutes.
GREEN SOLID	<b>Normal Operation</b>	
GREEN FLASHING	<b>Normal Operation</b>	Automatic Gain Control (AGC) is self-adjusting.
YELLOW SOLID	<b>Normal Operation, Sleep Mode</b>	After a period of inactivity, the band will enter sleep mode <b>After 5 minutes the frequency control light will return to SOLID GREEN.</b>
YELLOW FLASHING Slowly	Minor gain reduction (1 - 10 dB)	AGC has detected insufficient separation between the inside and outside antenna automatically reduced gain by 1 - 10 dB for the indicated frequency band. This may be unavoidable in some situations where distance cannot be achieved. <b>After 5 minutes the frequency control light will return to SOLID GREEN.</b>
YELLOW FLASHING Quickly	Significant gain reduction (10 - 20 dB)	AGC has detected significant antenna isolation issues causing a reduction in gain between 10 -- 20 dB for the indicated frequency band. This significant reduction in booster performance is a result of inadequate isolation between the inside and outside antenna. Adjustments should be made to improve your booster's performance by following suggested methods listed in "Antenna optimization" on page 17. <b>After 5 minutes the frequency control light will return to SOLID GREEN.</b>
RED / YELLOW FLASHING Alternately	Extreme gain reduction (>20 dB) The frequency band has been disabled	AGC has detected significant antenna isolation issues causing a reduction in gain greater than 20 dB for the indicated frequency band. The control light will continue to RED / YELLOW until antenna separation is increased or the Frequency is manually turned-off by the control knob. Follow the suggestions listed in "Antenna optimization" on page 17 to isolate antennas. If, after following the recommendations to isolate antennas, the RED / YELLOW LED persists, locate the dials for the affected frequency bands and, in small increments, lower the gain until the status is resolved.
RED SOLID	Indicates the frequency band is manually turned off	A SOLID RED Control light means the frequency has been manually turned off. While the Frequency gain control knobs should be left to maximum gain as a general rule, in unique situations, you can manually disable a frequency by turning the gain control to OFF.

*WARNING: Do not attenuate the uplink and downlink dB settings below 35dB. This could cause the affected frequency band to turn off.*

## LED band designation

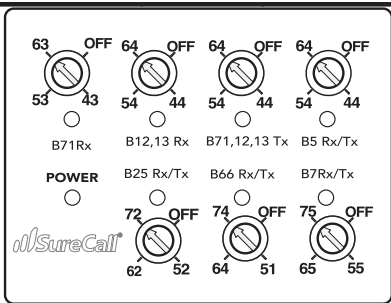

LED Diagram

LED	Definition
B71 Rx	Downlink status for band B71
B12, 13 Rx	Downlink status for bands B12 and 13
B71, 12, 13 Tx	Uplink status for bands B71, 12 and 13
B5 Rx/Tx	Uplink / downlink status for band B5
B25 Rx/Tx	Uplink / downlink status for band B25
B66 Rx/Tx	Uplink / downlink status for band B66
B7 Rx/Tx	Uplink / downlink status for band B7

**i NOTE:** This booster uses self-adjusting software. Dials should remain at their maximum level and only reduced if all other recommended actions have not resolved the issue.

## TROUBLESHOOTING

If you have any questions during setup, please contact our US-based support technicians:

Call: 1-888-365-6283 | Email: [support@surecall.com](mailto:support@surecall.com) | Visit: [ca.surecall.com/support/](https://ca.surecall.com/support/)

Problem	Resolution
Signal booster has no power	<p>Connect the power supply to an alternate power source.</p> <p>Verify that the power source is not controlled by a switch that has removed power from the outlet.</p> <p>If it remains OFF, contact tech support at: 1-888-365-6283 or <a href="mailto:support@surecall.com">support@surecall.com</a></p>
After completing installation, indoor signal coverage has not improved	<p>Verify that cable connections are tightly fitted to the booster and antennas.</p> <p>Try further separating the booster and antenna.</p> <p>Verify that there is usable signal where the antenna is placed.</p> <p>Note: Bars are not always a reliable measure of signal. The best way to confirm signal coverage is the ability to place and hold a call.</p>

## SPECIFICATIONS

Model	Fusion Professional 2.0
Uplink Frequency Range (MHz):	663-698 / 698-716 / 776-787 / 824-849 / 1850-1915 / 1710-1780 / 2500-2570
Downlink Frequency Range (MHz):	617-652 / 728-746 / 746-757 / 869-894 / 1930-1995 / 2110-2180 / 2620-2690
Maximum Gain:	75 dB
Supported Standards:	4G / LTE / 5G cellular standards
Max Uplink Power:	26.0 dBm
Input Impedance:	50Ω
Max Downlink Power:	12 dBm
AC Input:	Input AC110V, 60 Hz; Output DC 12V
Maximum Output Power:	1 Watt EIRP
Cable:	SC-400 (outdoor) / SC-240 (indoor)
RF Connectors:	N Female (outdoor) / N Female (indoor)
Power Consumption:	<15W
Operation Temperature:	-4° to +158° F
Dimensions:	10 x 7 x 2 inches
Weight:	5 lbs.
Certifications:	IC : 7784A-FUSIONPROCA

*Note: The term "IC" before the radio certification number only signifies that Industry Canada technical specifications were met.*

## Kitting

Component	Product number	Gain/Loss							Note
		600 MHz	LTE-A 707 MHz	LTE-V 731 MHz	Cellular 800 MHz	PCS 1900 MHz	AWS 1700 / 2100 MHz	2600 MHz	
Outdoor Antenna*	SC588W	2.5 dBi	3 dBi	3 dBi	3 dBi	4 dBi	4 dBi / 4 dBi	4 dBi	
	SC530W	7 dBi	7 dBi	7 dBi	7 dBi	9.5 dBi	9.5 dBi / 9.5 dBi	9.5 dBi	
Outdoor Cable*	SC-400 (50')	2.8 dB	3.01 dB	3.01 dB	3.14 dB	4.31 dB	4.07 dB / 4.56 dB	4.82 dB	50 Feet or longer
	SC-400 (75')	3.6 dB	4.22 dB	4.22 dB	4.41 dB	6.17 dB	5.8 dB / 6.54 dB	6.73 dB	75 Feet or longer
	SC-400 (100')	4.8 dB	5.3 dB	5.3 dB	5.48 dB	7.02 dB	6.53 dB / 7.52 dB	7.64 dB	100 Feet or longer
Inside Cable*	SC-240 (20')	2.5 dBi	2.06 dB	2.06 dB	2.29 dB	3.56 dB	3.36 dB / 3.76 dB	3.84 dB	20 Feet or longer
	SC-400 (30')	1.5 dB	1.8 dB	1.8 dB	1.88 dB	2.59 dB	2.44 / 2.74 dB	3.29 dB	30 Feet or longer
	SC-400 (50')	2.8 dB	3.01 dB	3.01 dB	3.14 dB	4.31 dB	4.07 dB / 4.56 dB	4.82 dB	50 Feet or longer
Inside Antenna*	SC-548W	4.5 dBi	5 dBi	5 dBi	6 dBi	7 dBi	7 dBi / 7 dBi	7 dBi	
	SC-528W	3 dBi	3.5 dBi	3.5 dBi	3.5 dBi	6.5 dBi	6.5 dBi / 6.5 dBi	6.5 dBi	

\*All equivalent antennas and cables are suitable for use with the FusionProV2

PreAGC						
		Pulse GSM		4.1 MHz AWGN		
Frequency (MHz)	Input (dBm)	Output (dBm)	Gain (dB)	Input (dBm)	Output (dBm)	Gain (dB)
Uplink: 2500-2570	-49.1	18.9	68.0	-48.3	19.6	67.9
Uplink: 1710-1780	-46.6	21.7	68.3	-46.7	21.1	67.8
Uplink: 1850-1915	-48.6	20.0	68.6	-48.1	21.5	69.6
Uplink: 824-849	-37.3	25.6	62.3	-37.8	24.4	62.2
Uplink: 698-716	-35.3	21.5	56.8	-34.7	22.5	57.2
Uplink: 776-787	-36.4	24.1	60.5	-35.5	24.2	59.7
Uplink: 663-698	-34.5	22.2	56.7	-33.8	23.0	56.8
Downlink: 2620-2690	-55.8	12.8	68.6	-56.0	12.8	68.8
Downlink: 2110-2180	-56.5	10.8	67.3	-55.8	11.9	67.7
Downlink: 1930-1995	-54.8	12.0	66.8	-54.8	12.1	66.9
Downlink: 869-894	-51.0	11.5	62.5	-49.6	12.3	61.9
Downlink: 728-746	-46.9	12.6	59.5	-46.2	13.5	59.7
Downlink: 746-757	-51.6	8.9	60.5	-50.4	10.1	60.5
Downlink: 617-652	-47.9	12.0	59.9	-45.9	13.5	59.4

## CONSUMER GUIDELINES

### This is a CONSUMER device

**BEFORE USE** you must meet all requirements set out in ISED [CPC-2-1-05](#)<sup>1</sup>

You **MUST** operate this device with approved antennas and cables as specified by the manufacturer. Antennas **MUST NOT** be installed within 20 cm of any person.

You **MUST** cease operation of this device immediately if requested by ISED or a licensed wireless service provider.

**WARNING:** E911 location information may not be provided or may be inaccurate for calls served by using this device.

This device may operate in a fixed location only, for in-building use.

### CAN ICES-3 (B)/NMB-3(B) (Canada) :

This Class B digital apparatus meets all requirements of the Canadian Interference Causing Equipment Regulations. Operation is subject to the following two conditions: (1) this device may not cause harmful interference, and (2) this device must accept any interference received, including interference that may cause undesired operation

The Manufacturer's rated output power of this equipment is for single carrier operation. For situations when multiple carrier signals are present, the rating would have to be reduced by 3.5 dB, especially where the output signal is re-radiated and can cause interference to adjacent band users. This power reduction is to be by means of input power or gain reduction and not by an attenuator at the output of the device.

This equipment has been tested and found to comply with the limits for a Class B digital device, pursuant to part 15 of the FCC Rules. These limits are designed to provide reasonable protection against harmful interference in a residential installation. This equipment generates, uses and can radiate radio frequency energy and, if not installed and used in accordance with the instructions, may cause harmful interference to radio communications. However, there is no guarantee that interference will not occur in a particular installation. If this equipment does cause harmful interference to radio or television reception, which can be determined by turning the equipment off and on, the user is encouraged to try to correct the interference by one or more of the following measures:

- Reorient or relocate the receiving antenna
- Increase the separation between the equipment and receiver.
- Connect the equipment into an outlet on a circuit different from that to which the receiver is connected
- Consult the dealer or an experienced radio/TV technician for help.

Caution: Any changes or modifications not expressly approved by the party responsible for compliance could void the user's authority to operate this equipment.

<sup>1</sup> For details on the requirements specified in ISED CPC-2-1-05, visit: <http://www.ic.gc.ca/eic/site/smt-gst.nsf/eng/sf08942.html>



## WARRANTY

### Three-year product warranty

To activate your three-year manufacturer's warranty, register at [ca.surecall.com/activate](https://ca.surecall.com/activate)

SureCall warrants its products for three years from the date of purchase against defects in workmanship and/or materials. Specifications are subject to change. The three-year warranty only applies to products meeting the latest FCC Certification Guidelines stated on 2/20/2013 and going into effect April 30, 2014. A two-year warranty applies to any products manufactured before May 1, 2014.

Products returned by customers must be in their original, un-modified condition, shipped in the original or protective packaging with proof-of-purchase documentation enclosed, and a Return Merchandise Authorization (RMA) number printed clearly on the outside of the shipping container.

Buyers may obtain an RMA number for warranty returns by calling the SureCall Return Department toll-free at 1-888-365-6283. Any returns received by SureCall without an RMA number clearly printed on the outside of the shipping container will be returned to sender. In order to receive full credit for signal boosters, all accessories originally included in the signal booster box must be returned with the signal booster. (The Buyer does not need to include accessories sold in addition to the signal booster, such as antennas or cables.)

This warranty does not apply to any product determined by SureCall to have been subjected to misuse, abuse, neglect, or mishandling that alters or damages the product's physical or electronic properties.

SureCall warrants to the Buyer that each of its products, when shipped, will be free from defects in material and workmanship, and will perform in full accordance with applicable specifications. The limit of liability under this warranty is, at SureCall's option, to repair or replace any product or part thereof which was purchased up to THREE YEARS after May 1, 2014 or TWO YEARS for products purchased before May 1, 2014, as determined by examination by SureCall, prove defective in material and/or workmanship. Warranty returns must first be authorized in writing by SureCall. Disassembly of any SureCall product by anyone other than an authorized representative of SureCall voids this warranty in its entirety. SureCall reserves the right to make changes in any of its products without incurring any obligation to make the same changes on previously delivered products.

As a condition to the warranties provided for herein, the Buyer will prepay the shipping charges for all products returned to SureCall for repair, and SureCall will pay the return shipping with the exception of products returned from outside the United States, in which case the Buyer will pay the shipping charges.

The Buyer will pay the cost of inspecting and testing any goods returned under the warranty or otherwise, which are found to meet the applicable specifications or which are not defective or not covered by this warranty.

Products sold by SureCall shall not be considered defective or non-conforming to the Buyer's order if they satisfactorily fulfill the performance requirements that were published in the product specification literature, or in accordance with samples provided by SureCall. This warranty shall not apply to any products or parts thereof which have been subject to accident, negligence, alteration, abuse, or misuse. SureCall makes no warranty whatsoever in respect to accessories or parts not supplied by it.

#### Limitations of Warranty, Damages and Liability:

EXCEPT AS EXPRESSLY SET FORTH HEREIN, THERE ARE NO WARRANTIES, CONDITIONS, GUARANTEES, OR REPRESENTATIONS AS TO MERCHANTABILITY, FITNESS FOR A PARTICULAR PURPOSE, OR OTHER WARRANTIES, CONDITIONS, GUARANTEES, OR REPRESENTATIONS, WHETHER EXPRESSED OR IMPLIED, IN LAW OR IN FACT, ORAL OR IN WRITING.

SURECALL AGGREGATE LIABILITY IN DAMAGES OR OTHERWISE SHALL NOT EXCEED THE PAYMENT, IF ANY, RECEIVED BY CELLPHONE-MATE, INC. FOR THE UNIT OF PRODUCT OR SERVICE FURNISHED OR TO BE FURNISHED, AS THE CASE MAY BE, WHICH IS THE SUBJECT OF CLAIM OR DISPUTE. IN NO EVENT SHALL SURECALL BE LIABLE FOR INCIDENTAL, CONSEQUENTIAL, OR SPECIAL DAMAGES, HOWSOEVER CAUSED.

All matters regarding this warranty shall be interpreted in accordance with the laws of the State of California, and any controversy that cannot be settled directly shall be settled by arbitration in California in accordance with the rules then prevailing of the American Arbitration Association, and judgment upon the award rendered may be entered in any court having jurisdiction thereof. If one or more provisions provided herein are held to be invalid or unenforceable under applicable law, then such provision shall be ineffective and excluded to the extent of such invalidity or unenforceability without affecting in any way the remaining provisions hereof.

SureCall has made a good faith effort to ensure the accuracy of the information in this document and disclaims the implied warranties of merchantability and fitness for a particular purpose and makes no express warranties, except as may be stated in its written agreement with and for its customers. SureCall shall not be held liable to anyone for any indirect, special or consequential damages due to omissions or errors. The information and specifications in this document are subject to change without notice.

© 2022. All Rights Reserved. All trademarks and registered trademarks are the property of their respective owners.

Félicitations- vous venez d'acheter l'amplificateur grand public à spectre complet le plus avancé disponible au Canada. Produit consommateur le plus respectueux de l'avenir sur le marché, il amplifie et double le spectre, fournit une transmission des données plus rapide, un signal plus fiable et une connexion constante pour plusieurs dispositifs et pour tous les opérateurs canadiens, y compris Telus, Bell et Rogers.

Si vous avez des questions pendant l'installation, contactez notre équipe qualifiée de support technique située aux États-Unis:

Téléphone: 1-888-365-6283 Courriel: [support@surecall.com](mailto:support@surecall.com) | Web: [ca.surecall.com/support/](https://ca.surecall.com/support/)



Visionnez notre vidéo d'installation, nos techniques d'optimisation et de résolution des problèmes sur notre chaîne YouTube SureCall



@SureCall



Tenez-vous à jour de tout ce qui a trait à SureCall

# TABLE DES MATIÈRES

APERÇU .....	27
Raisons pour un signal intérieur faible .....	27
Fonctionnement .....	27
Contenu.....	28
Accessoires optionnels.....	29
AVANT L'INSTALLATION.....	30
Important. Avant de commencer.....	30
Mesure du signal avec votre téléphone.....	31
Trouver la tour de relais la plus proche.....	34
Pré-installation .....	36
Outils nécessaires.....	36
Mise à la terre de l'antenne extérieure .....	36
Exigences d'alimentation .....	36
Recommandations sur les câbles.....	36
INSTALLATION.....	37
Aperçu de l'installation .....	37
Étape 1: Trouver l'emplacement à l'extérieur où le signal est le plus fort.....	37
Étape 2: Installer l'antenne extérieure.....	38
Étape 3: Monter l'antenne intérieure et l'amplificateur .....	39
Étape 4: Brancher l'alimentation.....	41
TESTER ET OPTIMISER LES PERFORMANCES .....	41
Optimisation des antennes .....	41
Tester l'antenne.....	42
Voyants LED .....	43
RÉSOLUTION DES PROBLÈMES .....	44
CARACTÉRISTIQUES .....	45
Kits disponibles.....	46
CONSIGNES AUX CONSOMMATEURS .....	47
GARANTIE.....	48
Garantie de trois ans.....	48

## APERÇU

### Raisons pour un signal intérieur faible

Plusieurs obstacles peuvent contribuer à une faible réception à votre domicile:

- Distance à la tour de relais de votre opérateur de téléphone cellulaire
- Obstructions causées par la topographie et le feuillage
- Matériaux de construction comme les vitrages à faible émissivité, les métaux et le béton

### Fonctionnement

1. L'antenne extérieure à gain élevé capte même les signaux cellulaires les plus faibles, depuis la tour de relais vers laquelle est orientée.
2. L'antenne envoie le signal à l'amplificateur via le câble coaxial.
3. L'amplificateur augmente le signal cellulaire et le retransmet à l'intérieur via l'antenne intérieure sur tous les dispositifs cellulaires à portée.
4. Le système fonctionne également en sens inverse et amplifie le signal sortant vers la tour de relais.

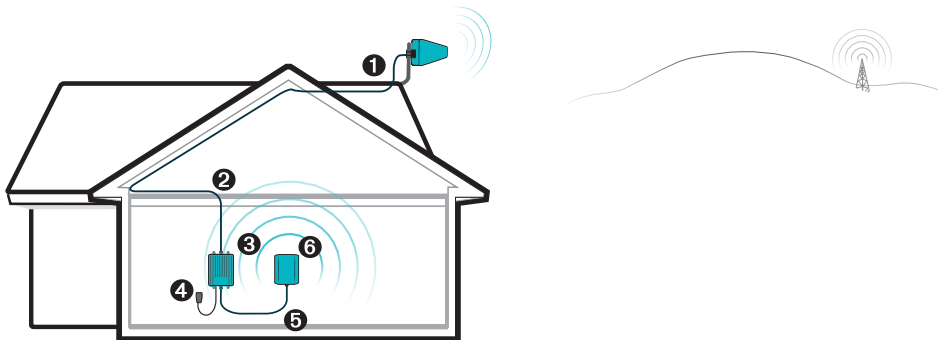

*Aperçu de l'Installation*

## Contenu







Unpack all package contents. For missing or damaged items, contact your reseller.

Turn over the signal booster and record the model and serial number for reference:

Serial #: \_\_\_\_\_

Purchase Date: \_\_\_\_\_

Keep the carton and packing material to store the product in case you need to return.

- |          |   |          |   |          |   |          |   |          |   |          |   |
|----------|---|----------|---|----------|---|----------|---|----------|---|----------|---|
| <b>1</b> |  | <b>2</b> |  | <b>3</b> |  | <b>4</b> |  | <b>5</b> |  | <b>6</b> |  |
|          | <i>Antenne extérieure<br/>Yagi<br/>(SC-530W)</i>                                  |          | <i>Câble extérieure<br/>(50 pi, SC-400)</i>                                       |          | <i>Amplificateur</i>  |          | <i>L'alimentation<br/>(SC-AC-12V3.8A-B)</i>                                       |          | <i>Câble intérieure-<br/>(20 pi, SC-240)</i>                                      |          | <i>Antenne intérieure<br/>panneau<br/>(SC-548W)</i>                                 |

**AVERTISSEMENT:** Toute modification de produit qui utilise des antennes, des câbles, et/ou des dispositifs de raccord non homologués est interdite par la FCC. Contactez la FCC pour plus de détails: 1-888-CALL-FCC. Les changements ou modifications non expressément approuvés par SureCall peuvent annuler le droit d'utiliser ce matériel.

**AVERTISSEMENT:** Ne localisez pas des antennes ou n'utilisez pas l'antenne extérieure avec une autre antenne ou un autre amplificateur de signal.

## Accessoires optionnels

Vous souhaitez mettre à jour votre amplificateur SureCall? Amplifiez encore plus votre signal grâce à ces accessoires champions:



SC-LP

Un parafoudre réduit les risques de surtension électrique



SC-MOUNT-JBAR

Poteau de montage ajustable de 20 po pour antenne extérieure



SC-001-100

Câble LMR-400 de 100 pi\*

*\* Remarque: Un câble plus long est recommandé uniquement s'il permet de placer l'antenne extérieure à un endroit où le signal est plus fort.*

## AVANT L'INSTALLATION

### IMPORTANT. AVANT DE COMMENCER.

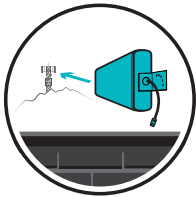

#### IDENTIFIEZ LA ZONE OÙ LE SIGNAL EXTÉRIEUR EST LE PLUS FORT.

Les performances de l'amplificateur sont en grande partie déterminées par la force du signal reçu par votre antenne extérieure. Il est donc important d'identifier l'emplacement du meilleur signal possible pour fixer votre antenne.

Le meilleur emplacement se trouve en général sur le côté de votre domicile, face à la tour de relais la plus proche, et le plus haut possible – là où l'antenne peut 'voir' la tour de relais. Un meilleur signal reçu par votre antenne extérieure se traduit par de meilleures performances de l'amplificateur à l'intérieur. Inversement, plus le signal extérieur est faible, plus la zone de couverture à l'intérieur est limitée.

Si vous n'êtes pas sûr de l'orientation de la tour de relais la plus proche, reportez-vous à la section Trouver la Tour de Relais la plus Proche à la page 34 pour de l'aide à ce sujet



#### LES BARRES DE VOTRE TÉLÉPHONE PORTABLE NE CONSTITUENT PAS UN OUTIL DE MESURE PRÉCIS.

Les barres de votre téléphone portable représentent une approximation de votre signal qui varie en fonction du téléphone et de l'opérateur. Placer votre téléphone en mode test ou télécharger une application qui affiche votre signal en décibels (dB) est recommandé pour être plus précis.

Pour de l'aide sur cette fonction de votre dispositif, reportez-vous à la page 4 Mesure du Signal avec votre Téléphone.

Lors de l'installation et du test de votre dispositif, prenez différentes lectures à plusieurs minutes d'intervalle. Vérifiez aussi que vous pouvez placer et maintenir un appel

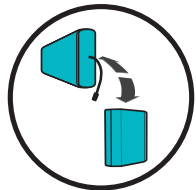

#### UNE MEILLEURE SÉPARATION DES ANTENNES SE TRADUIT PAR UNE MEILLEURE PERFORMANCE.

Maintenez une distance verticale d'au moins 25 pieds, jusqu'à 50 pieds de distance horizontale, surtout si vous ne pouvez pas obtenir la distance verticale optimale. Assurez-vous aussi que les antennes ne sont pas orientées face à face.

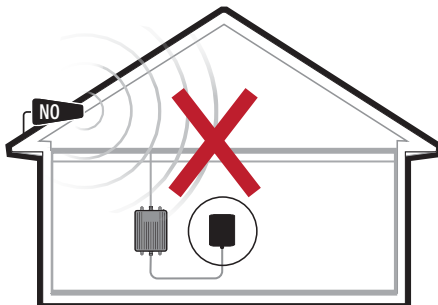

Emplacement de l'antenne

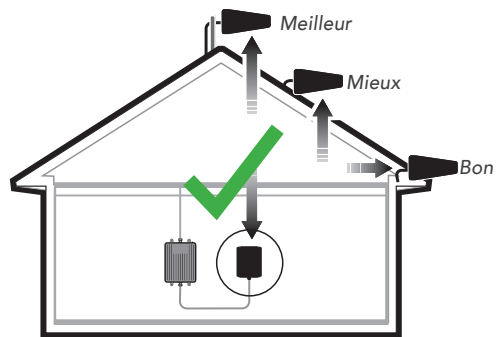

Orientation de l'antenne

## Mesure du signal avec votre téléphone

Les barres de votre téléphone portable représentent une approximation de votre signal qui varie en fonction du téléphone et de l'opérateur. La lecture en décibel-milliwatts est plus précise. Dans la plupart des cas, les unités sont rapportées en RSRP (signaux LTE et 5G) et se situent généralement entre -80 dBm (fort) et -130 dBm (très faible).

Si vous êtes connecté en 3G ou HSPA, les unités de décibels sont rapportées dans RSSI et les unités se situent généralement entre -50 dBm (fort) et -100 dBm (très faible).

Voir les instructions pour mesurer les décibels sur votre téléphone.



Mesurer le signal permet (1) d'identifier l'emplacement à l'extérieur où le signal est le plus fort pour placer votre antenne extérieure (2) de mesurer la force du signal à l'intérieur pendant l'installation et de tester votre système.

Lors de l'installation et du test de votre dispositif, prenez différentes lectures à plusieurs minutes d'intervalle. Notez également le numéro de bande pour chaque lecture pour une meilleure comparaison.

**i NOTEZ:** Les lectures du signal s'affichent à côté de l'échelle de mesure. RSRP est une échelle couramment utilisée, comme RSSI. Pour plus de détails, voir Échelles de Mesure du Signal à la page 33

Pour mesurer le signal dBm d'un **IPHONE**, suivez la méthode suivante.

1. Désactivez votre Wi-Fi.
2. Composez le \*3001#12345#\* puis appuyez sur le bouton Appel (Call).
3. L'écran de test s'affiche. Une fois ouvert, le menu de navigation varie en fonction de la version iOS.
4. Choisissez Info Cell (Cell Info)" dans le menu.
5. La mesure en RSRP représente la force de votre signal cellulaire en décibels-milliwatts.
6. Notez le numéro de bande.

Si vous utilisez une version antérieure d'iOS ou désirez plus de détails, visitez notre site web:

<https://ca.surecall.com/support/>

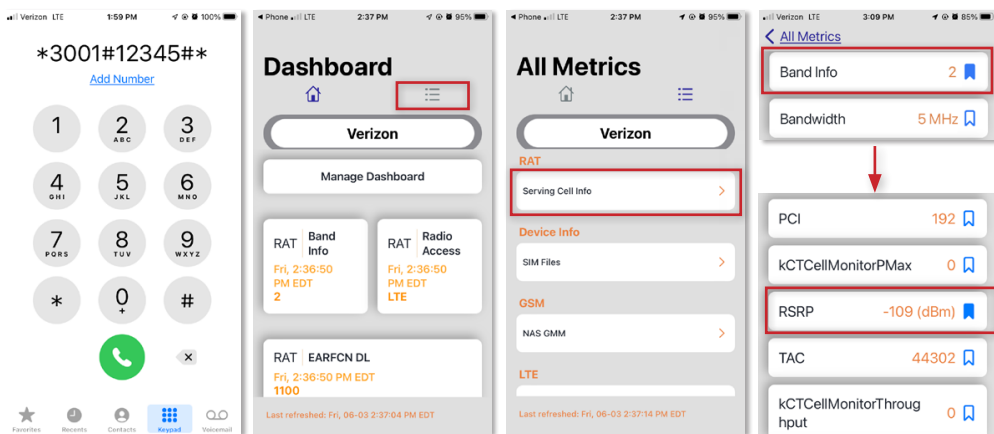

Mode Test pour iPhone

Pour les dispositifs **ANDROID**: Téléchargez l'application LTE Discovery depuis Google Play.

1. Notez le numéro de bande.
2. LTE/5G (mesure en RSSI ou RSRP)



Application Android LTE Discovery

### Échelles de mesure du signal

Le rapport entre les mesures RSRP et RSSI est approximatif et dépend de la largeur de bande du canal, du bruit de fond et de la charge du canal. Le tableau ci-dessous fournit les équivalences approximatives pour les quatre mesures:

	Puissance du Signal (dBm)		Qualité du Signal (dB)	
	RSRP Téléphone en LTE	RSSI Téléphone en HSPA	RSRQ Téléphone en LTE	SINR Téléphone en HSPA
Limitée	-125	-102	-25	3
Moyenne	-110	-85	-20	10
Bonne	-95	-70	-12	15
Meilleure	-80	-55	-8	20

## Trouver la tour de relais la plus proche

Les performances de votre dispositif sont largement déterminées par le signal que l'antenne extérieure reçoit. Il est donc important de savoir comment orienter votre antenne extérieure directionnelle avant l'installation.

Le meilleur emplacement pour l'antenne extérieure se trouve en général sur le côté face à la tour de relais la plus proche et le plus haut possible – là où l'antenne peut 'voir' la tour de relais.

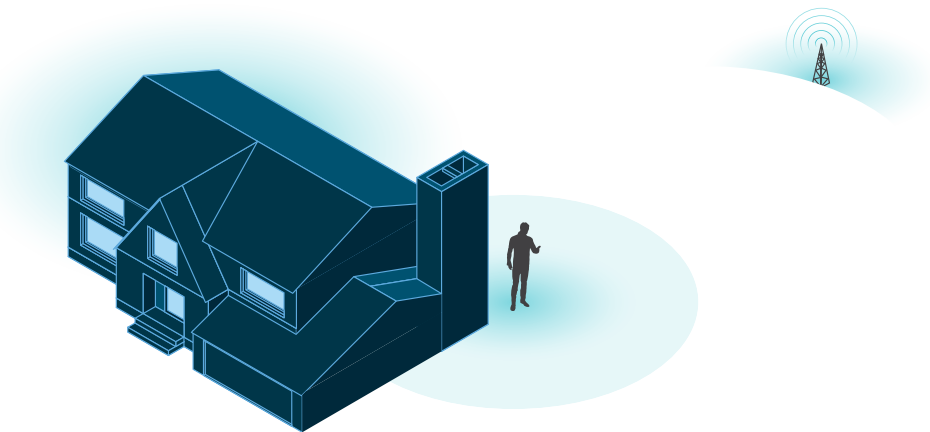

*Trouver votre signal extérieur le plus fort*

Si vous n'êtes pas sûr de l'emplacement de votre tour de relais la plus proche, des ressources sont disponibles, comme le site [www.cellmapper.net](http://www.cellmapper.net)

Voir ci-dessous pour de brèves instructions sur l'utilisation de [cellmapper.net](http://cellmapper.net)

Visitez le site web [www.cellmapper.net](http://www.cellmapper.net)

1. Trouvez votre emplacement sur la carte.
2. Choisissez votre opérateur.

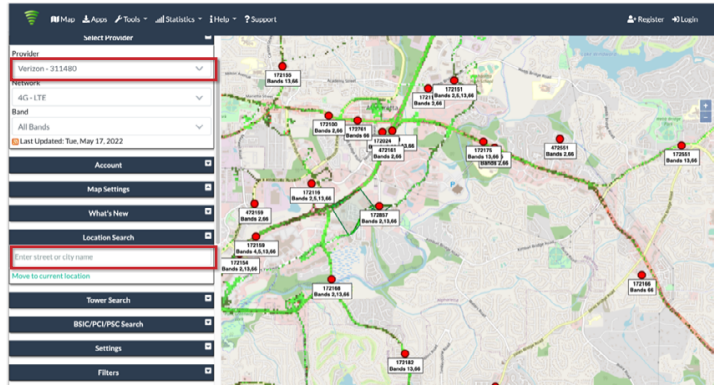

3. Déterminez votre tour de relais en cliquant sur les points verts ou rouges les plus proches de votre domicile sur la carte.

Une fois sélectionnée, les détails sur chaque tour s'affichent sur la gauche, y compris les normes de communication, la bande et le bloc de fréquence

La partie ombrée représente la zone de couverture pour cette tour de relais.

4. Déterminez la tour de relais la plus proche avec zone de couverture face à votre domicile et notez l'orientation par rapport à votre domicile.

Remarque: Il se peut que votre domicile ne soit pas dans une partie ombrée sur la carte.

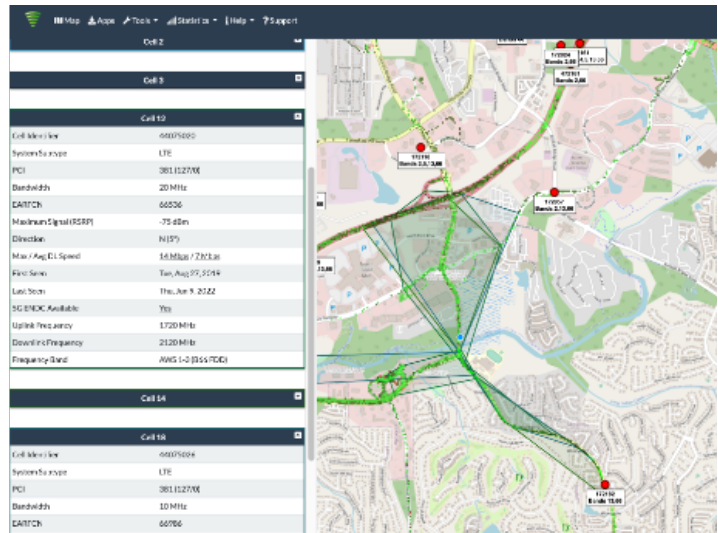

## Pré-installation

Avant de fixer l'emplacement des composants de l'amplificateur, il est recommandé d'effectuer une pré-installation afin de pouvoir ajuster leurs emplacements et d'optimiser les performances.

Ne fixez pas votre câble, ne percez pas de trou, etc, tant que vous n'avez pas terminé et testé l'installation de votre système.

## Outils nécessaires

- Échelle
- Perceuse
- Poteau de 2,5 po de diamètre pour fixer l'antenne extérieure (SC-MOUNT-JBAR peut être acheté séparément si nécessaire)
- Recommandé: Multiprise protégée contre les surtensions et serre-câbles

## Mise à la terre de l'antenne extérieure

SureCall recommande de mettre toutes les antennes extérieures à la terre correctement. (Voir Accessoires Optionnels à la page 29 pour des informations sur le kit de mise à terre recommandé).

## Exigences d'alimentation

Cet amplificateur utilise une tension d'entrée de 5v (pièce d'alimentation électrique: (SC-AC-5V-3A-B)). N'utilisez PAS l'amplificateur avec une alimentation dont la tension est plus élevée ou plus basse. Cela peut endommager l'amplificateur, causer des blessures corporelles et annuler votre garantie.

L'utilisation d'une multiprise protégée contre les surtensions est fortement recommandée.

## Recommandations sur les câbles

Cet amplificateur utilise une tension d'entrée de 12v (pièce d'alimentation électrique: (SC-AC-5V-3A-B). N'utilisez PAS l'amplificateur avec une alimentation dont la tension est plus élevée ou plus basse. Cela peut endommager l'amplificateur, causer des blessures corporelles et annuler votre garantie.

L'utilisation d'une multiprise protégée contre les surtensions est fortement recommandée

### *Placement du câble*

SureCall recommande de placer le câble connecté à l'antenne extérieure de manière linéaire, le plus loin possible de l'antenne, et d'éviter de l'enrouler près de l'antenne. Lorsque vous fixez le câble, évitez les plis ou les boucles.

Acheminez le câble le long d'un mur qui arrive le plus près possible de l'emplacement de l'amplificateur.

SureCall recommande d'utiliser des produits de calfeutrage appropriés pour fixer le câble qui pénètre votre domicile depuis un mur extérieur.

Une fois l'installation terminée, protégez les connexions contre les intempéries avec un ruban d'étanchéité

## INSTALLATION

Avant de commencer l'installation, lisez toutes les informations continues dans ce guide.

Avant de fixer l'emplacement des composants de l'amplificateur, il est recommandé d'effectuer une pré-installation afin de pouvoir ajuster leurs emplacements et d'optimiser les performances.

### Aperçu de l'installation

Étape 1. Trouver l'emplacement à l'extérieur où le signal est le plus fort.

Étape 2. Installer l'antenne extérieure ① ② à cet emplacement.

Étape 3. Installer l'antenne intérieure ⑥ ⑤ et l'amplificateur ③.

Étape 4. Brancher l'alimentation ④ et allumer le dispositif.

Testez le système et optimisez l'installation, si nécessaire

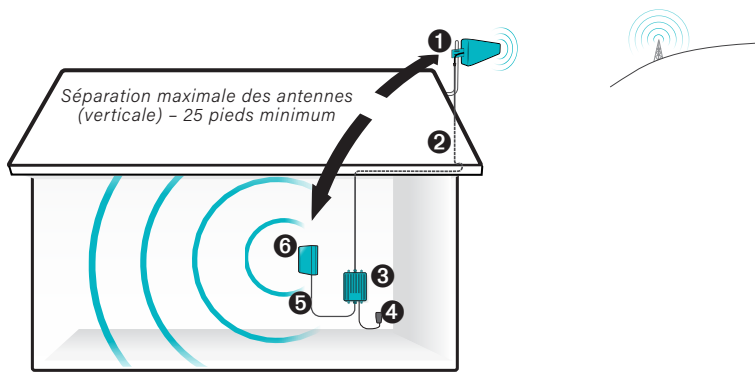

Aperçu de l'Installation

### Étape 1: Trouver l'emplacement à l'extérieur où le signal est le plus fort

Identifiez l'emplacement à l'extérieur où le signal est le plus fort pour y placer votre antenne extérieure. Les performances sont optimales lorsque l'antenne est orientée vers la source du signal la plus forte. Si vous savez dans quelle direction se trouve la tour de relais de votre opérateur, orientez l'antenne dans cette direction. Si vous ne le savez pas, reportez-vous à la section Trouver la tour de relais la plus proche à la page 34.

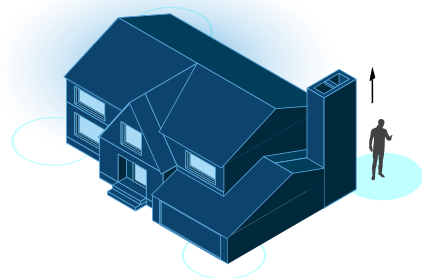

Trouver le signal le plus fort à l'extérieur

## Étape 2: Installer l'antenne extérieure

Une fois que vous avez identifié l'emplacement où le signal est le plus fort, choisissez l'endroit où vous allez monter l'antenne extérieure en tenant compte des recommandations suivantes.

- Effectuez le montage le plus haut possible au-dessus du toit
  - La zone de montage doit être libre de tout obstacle dans un rayon d'au moins 3 pi, libre d'autres éléments rayonnants et d'objets métalliques tels que des canalisations ou revêtements métalliques.
- Séparez les antennes au maximum, au moins 25 pi de séparation verticale (ou 50 pi de séparation horizontale) entre les antennes extérieure et intérieure.
- Veillez noter que l'antenne extérieure peut être montée sur une surface à l'extérieur ou sur un poteau de 1 à 2 po de diamètre. Un poteau de montage est vendu séparément (SC-MOUNT-JBAR). Vous pouvez aussi utiliser des conduites en PVC disponibles dans votre quincaillerie locale.
- Évitez de placer l'antenne près d'une fenêtre, si possible, car cela augmente les risques d'oscillation.
- Assurez-vous que l'antenne extérieure est orientée à l'opposé de l'antenne intérieure.
- Montez l'antenne extérieure au coin ou sur le côté du toit qui fait face à la tour de relais.
- Évitez de placer/d'orienter l'antenne vers certains éléments (comme les fenêtres) sur lesquels le signal peut être reflété vers votre domicile.

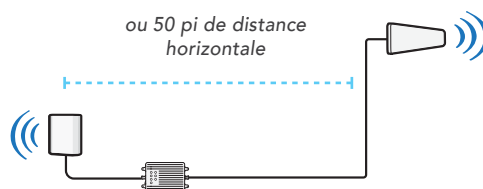
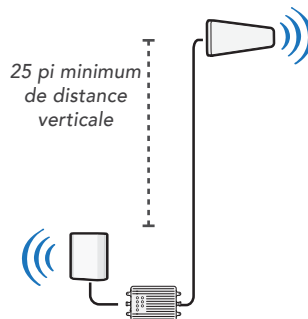

*Maximiser la séparation entre les antennes*

### Installation de l'antenne Yagi

Une fois que vous avez identifié l'emplacement de votre installation, assemblez le boulon en U, le support, les écrous et les rondelles sur le poteau (vendu séparément) comme le montre l'illustration.

Placez l'antenne avec l'ouverture orientée vers le bas.

Ne serrez pas trop pour pouvoir faire pivoter l'antenne et trouver l'orientation optimale du système au cours du test final.

Une fois que l'antenne extérieure est fixée sur une conduite ou un poteau, connectez une extrémité du câble coaxial de 50 pi fourni à l'antenne et acheminez l'autre extrémité à l'intérieur près de l'amplificateur.



*Antenne Yagi montée sur un poteau*

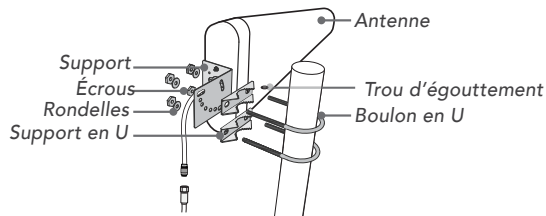

*Montage de l'antenne Yagi*

## Étape 3: Monter l'antenne intérieure et l'amplificateur



Antenne intérieure et matériel de montage



Câble intérieur; SC-240, 20 pi.



Amplificateur Fusion Professional 2.0

Choisissez l'emplacement de l'antenne intérieure en tenant compte des recommandations suivantes:

- L'emplacement doit être situé face à la zone où le signal est nécessaire – La largeur du faisceau de l'antenne intérieure pour panneau de SureCall est 120°.
- Placez l'antenne intérieure dans la direction opposée de l'antenne extérieure.
- La zone de couverture peut être réduite à cause de matériaux de construction situés entre l'antenne et votre appareil cellulaire. Vous pouvez fixer l'antenne derrière un mur s'il n'y a pas de matériaux qui puissent bloquer le signal.
- Espacez l'antenne extérieure et l'antenne intérieure au maximum (25 pi minimum de distance verticale ou 50 pi de distance horizontale).

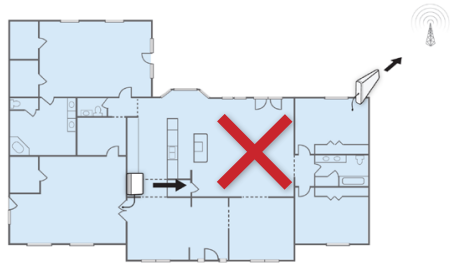

NE placez PAS l'antenne intérieure face à l'antenne extérieure

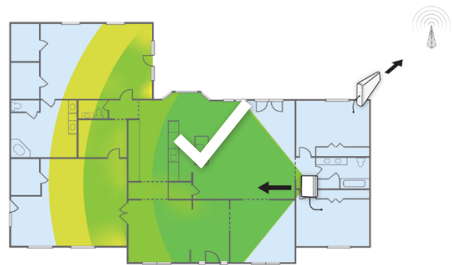

Orientez l'antenne intérieure à l'opposé de l'antenne extérieure



## Installation sur panneau

En plus de l'antenne, le dispositif comprend des pièces pour effectuer un montage sur une surface plate horizontale.

Installez l'antenne de panneau comme indiqué sur l'illustration.

1. À l'aide de la plaque, marquez l'emplacement désiré.
2. Vissez la plaque de montage en faisant dépasser le panneau coulissant vers vous.
3. Faites glisser l'antenne sur la plaque de montage.

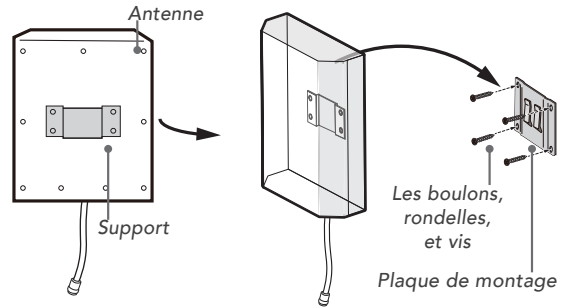

Installation de l'antenne pour panneau

## Amplificateur

Placez l'amplificateur près d'une prise de courant c.a. sous tension et du câble de 20 pi fourni. L'amplificateur peut être placé sur une surface plate ou monté sur un mur à l'aide des languettes de fixation.

**REMARQUE:** Ne mettez pas sous tension tant que le système n'est pas entièrement connecté.

## Câble

Connectez l'amplificateur à l'antenne pour panneau avec le câble de 20 pi. Connectez l'antenne au port étiqueté INSIDE.

Repérez ensuite et connectez l'extrémité libre du câble de 50 pi de l'antenne extérieure vers le port de l'amplificateur étiqueté OUTSIDE.

Voir les recommandations sur les câbles à la page 36 pour plus de détails

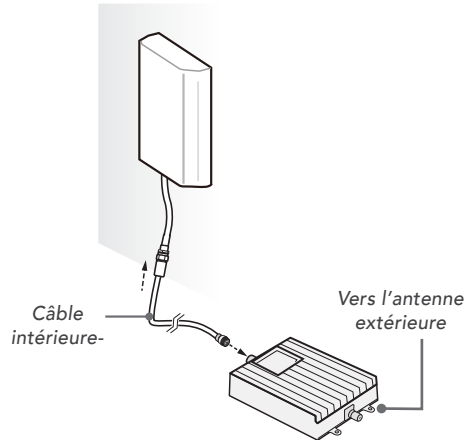

Connexion de l'antenne pour panneau intérieure à l'amplificateur Fusion Professional 2.0

## Étape 4: Brancher l'alimentation

Connectez la source d'alimentation c.a. à l'amplificateur et branchez dans une prise c.a. 110V. Une fois que l'amplificateur est entièrement assemblé, mettez-le sous tension.

Remarque: Si le voyant d'alimentation ne s'allume pas ou si les voyants d'alerte clignotent, reportez-vous à la section Résolution des Problèmes.

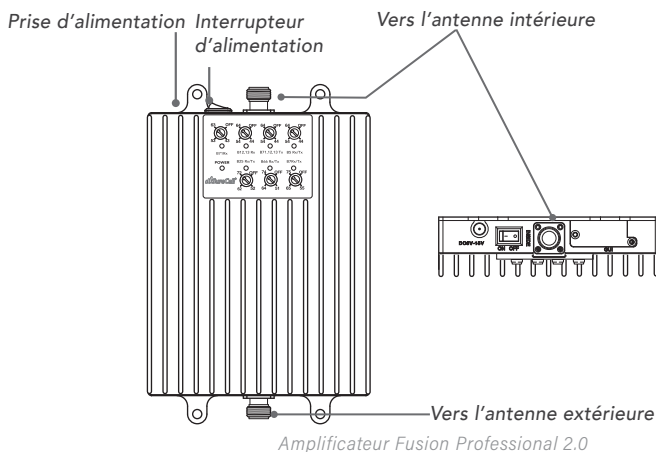

**IMPORTANT:** Il est déconseillé d'utiliser cet amplificateur près d'un feu ou de flammes. Rangement et transport: Rangez et placez votre dispositif à un endroit sec où la température n'est pas extrême.

## TESTER ET OPTIMISER LES PERFORMANCES

Lorsque votre système est en place et entièrement connecté, testez ses performances en plaçant des appels aux endroits où le signal était faible auparavant. Vérifiez que votre connexion est fiable en prenant différentes lectures à plusieurs minutes d'intervalle. Pour de l'aide à ce sujet, voir la page 31. Vérifiez que vous pouvez aussi placer et maintenir un appel.

Si votre signal est amélioré, l'amplificateur fonctionne correctement.

La zone de couverture varie en fonction de la force du signal à l'extérieur, des matériaux de construction du bâtiment et de l'emplacement de l'antenne. La zone de couverture dans les pièces adjacentes est réduite à cause des murs et des matériaux de construction.

**Les boutons de réglage du gain sur l'amplificateur doivent toujours être au maximum sauf dans le cas où un voyant ROUGE-JAUNE clignote.** Vous ne devez les diminuer que si les autres options recommandées ne peuvent pas résoudre le problème. Dans tous ces cas, la première chose à faire est d'augmenter le plus possible l'isolation entre l'antenne intérieure et l'antenne extérieure.

### Optimisation des antennes

L'amplificateur Fusion Professional 2.0 réduit automatiquement le gain (qualité de la couverture) si la séparation des radiofréquences entre les antennes intérieure et extérieure est insuffisante. Envisagez les options offertes dans cette

section pour résoudre les problèmes d'isolation des antennes.

Veillez noter que dans les maisons construites en bois de plus petite superficie, une réduction du gain (voyant JAUNE qui clignote lentement) est considérée comme normale.

- Vérifiez que la distance de séparation est d'au moins 25 pi verticalement. Il se peut que 50 pi minimum de séparation horizontale soit nécessaire, surtout si la séparation verticale n'est pas possible.
- Vérifiez s'il existe des sources d'interférence comme des modems ou des points d'accès publics.
- Vérifiez que les antennes ne sont pas placées près d'une fenêtre.
- Assurez-vous que les antennes sont orientées à l'opposé l'une de l'autre.
- Montez l'antenne extérieure au coin ou sur le côté du toit qui fait face à la tour de relais.
- Évitez de placer / d'orienter l'antenne vers des matériaux (tels que des fenêtres) où le signal risque d'être reflété vers votre domicile ou bureau.

N'oubliez pas que tester votre système vous permet d'obtenir la meilleure configuration possible et une performance optimale – contrebalançant l'élimination des interférences tout en recevant le meilleur signal possible.

## Tester l'antenne

La dernière étape consiste à trouver l'angle optimal de l'antenne afin d'obtenir les meilleures performances possibles. Il est recommandé d'effectuer cette étape avec une autre personne pour noter les résultats. Notez les résultats dans le tableau ci-dessous.

Pivotez l'antenne extérieure autour du poteau en commençant avec des angles larges, puis en plus petits incréments jusqu'à obtenir l'angle au sommet. Après chaque incrément, redémarrez l'amplificateur et notez la force du signal depuis la zone projetée de l'antenne intérieure.

Une fois que vous avez identifié l'angle optimal, fixez l'antenne extérieure.

EMPLACEMENT	AVANT	N° de Bande	APRÈS, Test 1	N° de Bande	Test 2	N° de Bande	Test 3	N° de Bande

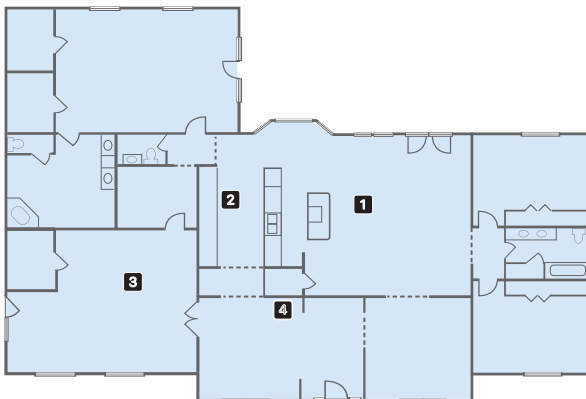

Exemple de plan d'essai

Français

## Voyants LED

Notez les informations suivantes:

- Seuls les VOYANTS ROUGES / JAUNES indiquent qu'il y a un problème.
- Les boutons de réglage de votre amplificateur doivent toujours être au maximum et ne doivent être réduits que si toutes les autres options recommandées n'ont pas résolu le problème.
- La majorité des problèmes sont causés par une mauvaise séparation/isolation des antennes. Voir la section Optimisation des Antennes à la page 42 pour nos recommandations sur l'isolation des antennes.

Situation	Indication/ État	Indication/ Résolution
Initialisation à la mise sous tension		Tous les voyants clignotent en ROUGE et JAUNE pendant 5 secondes, puis s'arrêtent pendant 5 minutes.
VERT FIXE	<b>Fonctionnement Normal</b>	
VERT CLIGNOTANT	<b>Fonctionnement Normal</b>	Le Contrôle Automatique du Gain (AGC) s'ajuste.
JAUNE FIXE	<b>Fonctionnement Normal, Mode Veille</b>	Après une période d'inactivité, la bande se met en mode veille. Après 5 minutes, le voyant de contrôle de la fréquence redevient VERT FIXE
JAUNE CLIGNOTANT Lent	Réduction du gain minimale (1 - 10 dB)	Le Contrôle Automatique du Gain (AGC) a détecté une isolation insuffisante des antennes et a réduit (1 - 10 dB) les performances pour la bande de fréquence indiquée. Cette situation peut être inévitable dans certains cas lorsque la distance de séparation optimale n'est pas possible. <b>Après 5 minutes, le voyant de contrôle de la fréquence redevient VERT FIXE.</b>
JAUNE CLIGNOTANT Rapide	Réduction importante du gain (10 - 20 dB)	Le Contrôle Automatique du Gain (AGC) a détecté des problèmes d'isolation de l'antenne importants et a réduit (10 - 20 dB) les performances pour la bande de fréquence indiquée. Cette réduction importante des performances de l'amplificateur est le résultat d'une mauvaise isolation entre l'antenne intérieure et l'antenne extérieure. Effectuez des réglages pour améliorer les performances de votre amplificateur en suivant les recommandations fournies dans la section Optimisation des Antennes à la page 41. <b>Après 5 minutes, le voyant de contrôle de la fréquence redevient VERT FIXE.</b>
ROUGE / JAUNE CLIGNOTANT En alternance	Réduction extrême du gain (>20 dB) La bande de fréquence est désactivée	Le Contrôle Automatique du Gain (AGC) a détecté des problèmes d'isolation des antennes extrêmes ce qui a entraîné une réduction du gain de plus de 20 dB sur la bande de fréquence indiquée. Le voyant continue de clignoter en ROUGE / JAUNE tant que la distance de séparation n'est pas augmentée ou que la fréquence n'est pas désactivée manuellement sur le bouton de réglage. Suivez les recommandations fournies dans la section Optimisation des Antennes à la page 41 pour isoler les antennes. Si, après avoir suivi les recommandations pour isoler les antennes, le voyant ROUGE / JAUNE persiste, effectuez les réglages pour les fréquences des bandes affectées et diminuez le gain en petit incrément pour résoudre le problème.
ROUGE FIXE	Indique que la bande de fréquence est désactivée manuellement	Un voyant ROUGE FIXE indique que la bande de fréquence a été désactivée manuellement. En règle générale, le gain de la fréquence doit être positionné sur le maximum, mais dans certaines situations, vous pouvez manuellement désactiver une fréquence en désactivant le bouton de réglage du gain.

**AVERTISSEMENT:** Ne réglez pas les paramètres de la liaison montante ou descendante sur moins de 35dB. Cela peut entraîner l'arrêt de la bande de fréquence affectée.

## Les boutons de réglage du gain



Diagramme des voyants

**i REMARQUE:** Cet amplificateur contient un logiciel autoajustable. Il est recommandé de conserver les boutons de réglage sur le maximum et de les baisser uniquement si toutes les options offertes n'ont pas résolu le problème.

VOYANT	Définition
B71 Rx	État de la liaison descendante pour la bande B71
B12, 13 Rx	État de la liaison descendante pour les bandes B12 et 13
B71, 12, 13 Tx	État de la liaison montante pour les bandes B71, 12 et 13
B5 Rx/Tx	État des liaisons descendante et montante pour la bande B5
B25 Rx/Tx	État des liaisons descendante et montante pour la bande B25
B66 Rx/Tx	État des liaisons descendante et montante pour la bande B66
B7 Rx/Tx	État des liaisons descendante et montante pour la bande B7

## RÉSOLUTION DES PROBLÈMES

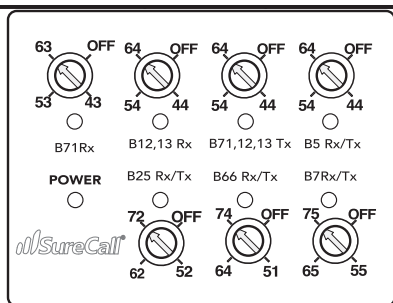
Si vous avez des questions lors de l'installation, contactez notre équipe de soutien technique située aux États-Unis:

Téléphone: 1-888-365-6283 | Courriel: [support@surecall.com](mailto:support@surecall.com) | Web: [ca.surecall.com/support/](http://ca.surecall.com/support/)

Problème	Résolution
L'amplificateur ne s'allume pas.	Branchez le bloc d'alimentation sur une autre prise électrique. Vérifiez que la source électrique n'est pas contrôlée par un autre interrupteur qui a désactivé la prise. Si l'amplificateur ne s'allume toujours pas, contactez le soutien technique: 1-888-365-6283 ou <a href="mailto:support@surecall.com">support@surecall.com</a>
Une fois l'installation terminée, la zone de couverture du signal à l'intérieur n'est pas améliorée	Vérifiez que les connexions des câbles sont bien serrées sur l'amplificateur et les antennes. Séparez les antennes davantage. Vérifiez qu'il y a suffisamment de signal là où vous avez placé l'antenne. Remarque: Les barres de votre téléphone portable NE constituent PAS un outil de mesure précis. La meilleure méthode pour confirmer la zone de couverture du signal est de placer et de maintenir un appel.

## CARACTÉRISTIQUES

Model	Fusion Professional 2.0
Plage de Fréquence de la Liaison Montante (MHz):	663-698 / 698-716 / 776-787 / 824-849 / 1850-1915 / 1710-1780 / 2500-2570
Plage de Fréquence de la Liaison Descendante (MHz):	617-652 / 728-746 / 746-757 / 869-894 / 1930-1995 / 2110-2180 / 2620-2690
Gain Maximum:	75 dB
Standards Pris en Charge:	4G / LTE / 5G standards cellulaires
Puissance de Liaison Montante Max:	26.0 dBm
Impédance d'Entrée	50Ω
Puissance de Liaison Descendante Max:	12 dBm
Entrée c.a.:	Entrée c.a.110V, 60 Hz; Sortie c.c. 12V
Puissance de Sortie Maximale:	1 Watt EIRP
Câble:	SC-400 (application extérieure) / SC-240 (application intérieure)
Connecteurs RF:	N Femelle (application extérieure) / N Femelle (application intérieure)
Consommation Électrique:	<15W
Température de Fonctionnement:	De -4° à +158° F
Dimensions:	10 x 7 x 2 pouces
Poids:	5 livres
Certifications:	IC : 7784A-FUSIONPROCA

*Remarque : Le terme « IC » avant le numéro de certification radio signifie uniquement que les spécifications techniques d'Industrie Canada ont été respectées.*

## Kits disponibles

Composant	Numéro de Produit	Gain/Perte							Remarque
		600 MHz	LTE-A 707 MHz	LTE-V 731 MHz	Cellular 800 MHz	PCS 1900 MHz	AWS 1700 / 2100 MHz	2600 MHz	
Antenne Extérieure*	SC588W	2.5 dBi	3 dBi	3 dBi	3 dBi	4 dBi	4 dBi / 4 dBi	4 dBi	
	SC530W	7 dBi	7 dBi	7 dBi	7 dBi	9.5 dBi	9.5 dBi / 9.5 dBi	9.5 dBi	
Câble Extérieure*	SC-400 (50 pi)	2.8 dB	3.01 dB	3.01 dB	3.14 dB	4.31 dB	4.07 dB / 4.56 dB	4.82 dB	50 pi ou plus
	SC-400 (75 pi)	3.6 dB	4.22 dB	4.22 dB	4.41 dB	6.17 dB	5.8 dB / 6.54 dB	6.73 dB	75 pi ou plus
	SC-400 (100 pi)	4.8 dB	5.3 dB	5.3 dB	5.48 dB	7.02 dB	6.53 dB / 7.52 dB	7.64 dB	100 pi ou plus
Câble Intérieure *	SC-240 (20 pi)	2.5 dBi	2.06 dB	2.06 dB	2.29 dB	3.56 dB	3.36 dB / 3.76 dB	3.84 dB	20 pi ou plus
	SC-400 (30 pi)	1.5 dB	1.8 dB	1.8 dB	1.88 dB	2.59 dB	2.44 / 2.74 dB	3.29 dB	30 pi ou plus
	SC-400 (50 pi)	2.8 dB	3.01 dB	3.01 dB	3.14 dB	4.31 dB	4.07 dB / 4.56 dB	4.82 dB	50 pi ou plus
Antenne Intérieure *	SC-548W	4.5 dBi	5 dBi	5 dBi	6 dBi	7 dBi	7 dBi / 7 dBi	7 dBi	
	SC-528W	3 dBi	3.5 dBi	3.5 dBi	3.5 dBi	6.5 dBi	6.5 dBi / 6.5 dBi	6.5 dBi	

\*Toutes les antennes et câbles équivalents peuvent être utilisés avec FusionProV2.

PreAGC						
Fréquence (MHz)	Fréquence GSM			4,1 MHz AWGN		
	Entrée (dBm)	Sortie (dBm)	Gain (dB)	Entrée (dBm)	Sortie (dBm)	Gain (dB)
Liaison Montante: 2500-2570	-49.1	18.9	68.0	-48.3	19.6	67.9
Liaison Montante: 1710-1780	-46.6	21.7	68.3	-46.7	21.1	67.8
Liaison Montante: 1850-1915	-48.6	20.0	68.6	-48.1	21.5	69.6
Liaison Montante: 824-849	-37.3	25.6	62.3	-37.8	24.4	62.2
Liaison Montante: 698-716	-35.3	21.5	56.8	-34.7	22.5	57.2
Liaison Montante: 776-787	-36.4	24.1	60.5	-35.5	24.2	59.7
Liaison Montante: 663-698	-34.5	22.2	56.7	-33.8	23.0	56.8
Liaison Descendante: 2620-2690	-55.8	12.8	68.6	-56.0	12.8	68.8
Liaison Descendante: 2110-2180	-56.5	10.8	67.3	-55.8	11.9	67.7
Liaison Descendante: 1930-1995	-54.8	12.0	66.8	-54.8	12.1	66.9
Liaison Descendante: 869-894	-51.0	11.5	62.5	-49.6	12.3	61.9
Liaison Descendante: 728-746	-46.9	12.6	59.5	-46.2	13.5	59.7
Liaison Descendante: 746-757	-51.6	8.9	60.5	-50.4	10.1	60.5
Liaison Descendante: 617-652	-47.9	12.0	59.9	-45.9	13.5	59.4

## CONSIGNES AUX CONSOMMATEURS

### Ce produit est un appareil de CONSOMMATION

**AVANT DE L'UTILISER**, vous être conforme à toutes les exigences établies dans la ISED [CPC-2-1-05](#)<sup>1</sup>

Vous **DEVEZ** utiliser cet appareil avec des antennes et des câbles approuvés, conformément aux indications du fabricant. Les antennes **DOIVENT** être installées À AU MOINS 20 cm d'une personne.

Vous **DEVEZ** cesser d'utiliser cet appareil immédiatement à la demande d'ISDE ou d'un fournisseur de services sans fil autorisé.

**AVERTISSEMENT** : Les renseignements relatifs à l'emplacement du service E911 pourraient être non fournis ou inexacts pour les appels effectués au moyen de cet appareil.

Cet appareil peut fonctionner seulement à un emplacement fixe à l'intérieur d'un bâtiment;

### CAN ICES-3 (B)/NMB-3(B) (Canada) :

Cet appareillage numérique de la classe B répond à toutes les exigences de l'interférence canadienne causant des réglemets d'équipement. L'opération est sujette aux deux conditions suivantes: (1) ce dispositif peut ne pas causer l'interférence nocive, et (2) ce dispositif doit accepter n'importe quelle interférence reçue, y compris l'interférence qui peut causer l'opération peu désirée.

La puissance de sortie nominale indiquée par le fabricant pour cet appareil concerne son fonctionnement avec porteuse unique. Pour des appareils avec porteuses multiples, on doit réduire la valeur nominale de 3,5 dB, surtout si le signal de sortie est retransmis et qu'il peut causer du brouillage aux utilisateurs de bandes adjacentes. Une telle réduction doit porter sur la puissance d'entrée ou sur le gain, et ne doit pas se faire au moyen d'un atténuateur raccordé à la sortie du dispositif.

Cet équipement a été testé et déclaré conforme aux limites d'un appareil numérique de classe B, conformément à la section 15 des règles FCC. Ces limites sont conçues pour fournir une protection raisonnable contre les interférences nuisibles dans une installation résidentielle. Cet équipement génère, utilise et peut émettre de l'énergie radiofréquence et, s'il n'est pas installé et utilisé conformément aux instructions, il peut causer des interférences nuisibles aux communications radio. Par contre, nous ne pouvons pas garantir qu'aucune interférence n'aura lieu pour une installation particulière. Si l'équipement engendre des interférences nuisant à la réception radio ou télévisuelle (ce qui peut être déterminé en le mettant hors tension, puis en le remettant sous tension), vous êtes encouragé à tenter d'y remédier en ayant recours à l'une des mesures suivantes :

- Réorientez ou déplacez l'antenne de réception.
- Augmentez la distance entre l'équipement et le récepteur.
- Branchez l'appareil dans une prise sur un circuit différent de celui auquel le récepteur est branché.
- Consultez le revendeur ou un technicien radio/TV expérimenté pour toute assistance.

Ce dispositif est conforme à la partie 15 du règlement de la FCC. Son fonctionnement est sujet à deux conditions: (1) Ce dispositif ne doit pas causer d'interférences nuisibles, et (2) ce dispositif doit accepter toute interférence reçue, y compris une interférence qui peut entraîner un fonctionnement indésirable.

**IMPORTANT:** Les changements ou modifications non expressément approuvés par SureCall peuvent annuler le droit d'utiliser ce matériel.

<sup>1</sup> Pour plus de détails sur les exigences ISED cpc-2-1-05, reportez-vous au site: <http://www.ic.gc.ca/eic/site/smt-gst.nsf/eng/sf08942.html>



## GARANTIE

### Garantie de trois ans

**Veillez prendre le temps d'enregistrer votre nouveau produit sur le site:** [ca.surecall.com/activate/](https://ca.surecall.com/activate/)

SureCall garantit ses produits pendant trois ans à compter de la date d'achat contre tout vice de fabrication ou de matière. Les spécifications sont sujettes à modification. La garantie de trois ans ne s'applique qu'aux produits satisfaisant les dernières directives de Certification FCC déclarées le 20/02/2013 et en vigueur le 30 avril 2014. Une garantie de deux ans s'applique à tous les produits fabriqués avant le 1er mai 2014.

Les produits retournés par les clients doivent être dans leur état original, non modifié et expédiés dans leur emballage d'origine avec preuve d'achat jointe et un numéro d'autorisation de retour de marchandise (RMA) imprimé clairement à l'extérieur de l'emballage d'expédition.

Les acheteurs peuvent obtenir un numéro de RMA pour les retours de garantie en appelant le département de retour SureCall sans frais au 1-888-365-6283. Tout retour reçu par SureCall sans numéro de RMA clairement imprimé sur l'extérieur de l'emballage d'expédition sera retourné à l'expéditeur. Afin de recevoir un crédit complet pour les amplificateurs de signal, tous les accessoires initialement inclus dans la boîte du suramplificateur doivent être retournés avec le suramplificateur. (L'acheteur n'a pas besoin d'inclure les accessoires vendus en plus de l'amplificateur de signal, comme les antennes ou les câbles.)

Cette garantie ne s'applique pas à tout produit dont SureCall a déterminé qu'il a été soumis à une mauvaise utilisation, un abus, la négligence ou une mauvaise manipulation qui modifie ou endommage des propriétés physiques ou électroniques de l'appareil.

SureCall garantit à l'acheteur que chacun de ses produits, au moment de l'expédition, est exempt de tout vice de matériau et de fabrication et fonctionnera en pleine conformité avec les spécifications applicables. La limite de responsabilité en vertu de cette garantie consiste, au gré de SureCall, à réparer ou remplacer tout produit ou partie de celui-ci qui a été acheté jusqu'à TROIS ANS après le 1er mai 2014 ou DEUX ANS pour les produits achetés avant le 1er mai 2014, tel que déterminé par un examen de SureCall, prouvant que le produit avait des défauts de matériau ou de fabrication. Les réclamations de garantie doivent d'abord être autorisées par écrit par SureCall. Le démontage de tout produit SureCall par quiconque autre qu'un représentant autorisé de SureCall annule la présente garantie dans son intégralité. SureCall se réserve le droit d'apporter des modifications à l'un de ses produits sans avoir l'obligation d'apporter les mêmes modifications sur des produits livrés auparavant.

Comme condition aux garanties prévues dans les présentes, l'acheteur paiera d'avance les frais de livraison pour tous les produits retournés à SureCall pour réparation et SureCall paiera l'expédition de retour à l'exception des produits retournés en dehors des États-Unis, dans lequel cas l'acheteur paiera les frais d'expédition.

L'acheteur paiera les frais d'inspection et de test de toute marchandise retournée sous garantie ou non, qui répond aux spécifications applicables ou qui n'est pas défectueuse ou non couverte par cette garantie.

Les produits vendus par SureCall ne sont pas considérés défectueux ou non conformes à la commande de l'acheteur s'ils répondent de manière satisfaisante aux exigences de performance qui ont été publiées dans la littérature de spécification du produit, ou conformément aux échantillons fournis par SureCall. Cette garantie ne s'applique pas à des produits ou parties de produit qui ont fait l'objet d'accident, de négligence, d'altération, d'abus ou de mauvais usage. SureCall n'offre aucune garantie, quelle qu'elle soit à l'égard des accessoires ou des pièces non fournies par elle.

### Limitations de garantie, dommages et responsabilités

SAUF COMME EXPRESSÉMENT DÉFINIS PAR LA PRÉSENTE, IL N'Y A AUCUNE GARANTIE, CONDITION, GARANTIE, OU REPRÉSENTATION QUANT À LA QUALITÉ MARCHANDE, D'ADÉQUATION À UN USAGE PARTICULIER, OU AUTRES GARANTIES, CONDITIONS, GARANTIES OU REPRÉSENTATIONS, EXPRESSE OU IMPLICITE, EN DROIT OU EN FAIT, ORALEMENT OU PAR ÉCRIT.

LA RESPONSABILITÉ DE SURECALL EN DOMMAGES-INTÉRÊTS OU AUTREMENT NE DÉPASSERA PAS LE PAIEMENT, S'IL Y EN A, REÇU PAR CELLPHONE-MATE, INC. POUR L'UNITÉ DE PRODUIT OU SERVICE FOURNI OU À FOURNIR, LE CAS ÉCHÉANT, QUI EST L'OBJET DE RÉCLAMATION OU LITIGE. EN AUCUN CAS SURECALL NE SERA RESPONSABLE DES DOMMAGES ACCIDENTELS, INDIRECTS OU SPÉCIAUX, PEU IMPORTE LEURS CAUSES.

Toutes les questions au sujet de cette garantie doivent être interprétées conformément aux lois de l'état de Californie et toute controverse qui ne peut être réglée directement doit être réglée par arbitrage en Californie selon les règles alors en vigueur de l'American Arbitration Association et le jugement sur la sentence rendue peut être inscrit dans toute juridiction compétente de celles-ci. Si une ou plusieurs des dispositions stipulées dans les présentes sont tenues être invalides ou inapplicables en vertu du droit applicable, alors telle disposition sera inefficace et exclue dans la mesure de cette invalidité ou inexigibilité sans affecter en rien les autres dispositions présentes.

SureCall a fait un effort de bonne foi pour assurer l'exactitude de l'information contenue dans ce document et décline la garantie tacite de qualité marchande et d'adéquation à un usage particulier et n'offre aucune garantie expresse, sauf pour ce qui peut figurer dans des conventions écrites avec et pour ses clients. SureCall ne peut être tenue responsable envers quiconque pour des dommages indirects, spéciaux ou conséquents en raison d'erreurs ou omissions. Les informations et spécifications figurant dans ce document sont sujettes à modification sans préavis.

© 2022. Tous droits réservés. Toutes les marques de commerce et marques déposées sont la propriété de leurs propriétaires respectifs.

SureCall, Inc  
48346 Milmont Drive  
Fremont, California 94538, USA  
888.365.6283 | [www.surecall.com](http://www.surecall.com)